

CENÍK

Datum vydání ceníku : 4.2.2012
Orientační nákupní směnný kurs : 19,20Kč/USD



TRON elektronické součástky, s.r.o.





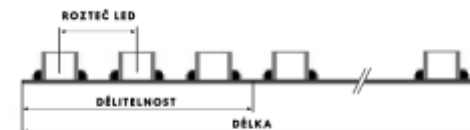

Běly Pažoutové 1 tel: +420 541 420 720 www.tron.cz
624 00 Brno fax: +420 541 420 748 www.ledlamp.com
Czech Republic mail: info@tron.cz

LED KOMPONENTY PRO OSVĚTLOVACÍ TECHNIKU

Ceník udává **doporučené ceny pro koncové uživatele v Kč bez DPH** k datu vydání ceníku.
Ceny platí pro odběr po baleních a neobsahují náklady na dopravu a nebo na případnou asemblaci nad rámec výrobu.
V případě požadavku na podlimitní odběr nebo asemblaci nad rámec definice výrobku - smluvní ceny.
Firmám zabývajícím se dalším zpracováním LED komponentů poskytujeme smluvní distribuční slevu.
V případě vyšších odběrů nebo termínovaných dodávek – množstevní slevy nebo smluvní ceny.
Konkrétní cenu pro Vaše požadavky Vám sdělí naši pracovníci na dotaz na základě Vaší poptávky.



LED FLEXIBILNÍ PÁSKY – napájení 12Vdc

Typ pásku	Upřesnění	Objednáací číslo	Obvyklá dostupnost	Rozteč LED	Šířka pásku	Dělitelnost pásku	Balení	Příkon	Nejdelší linie	Světelný tok	Cena bez DPH za metr délky
LED PASEK 60/W	čelní, studená bílá, čip H241	00051368	skladem	16,66mm	8mm	50mm	5m	4,8W/m	7m	420lm/m	207,00 Kč/m
LED PASEK 60/WW	čelní, teplá bílá, čip H241	00200209	skladem	16,66mm	8mm	50mm	5m	4,8W/m	7m	390lm/m	207,00 Kč/m
LED PASEK 60/R	čelní, červená 	00051371	skladem	16,66mm	8mm	50mm	5m	4,8W/m	7m		186,00 Kč/m
LED PASEK 60/G	čelní, zelená 	00051365	skladem	16,66mm	8mm	50mm	5m	4,8W/m	7m		189,00 Kč/m
LED PASEK 60/B	čelní, modrá 	00051369	skladem	16,66mm	8mm	50mm	5m	4,8W/m	7m		176,00 Kč/m
LED PASEK 60/Y	čelní, žlutá 	00051380	skladem	16,66mm	8mm	50mm	5m	4,8W/m	7m		166,00 Kč/m
LED PASEK 60/W ECONOMY	čelní, studená bílá, čip economy	00200444	skladem	16,66mm	8mm	50mm	5m	4,8W/m	7m	240lm/m	99,00 Kč/m
LED PASEK 60/WW ECONOMY	čelní, teplá bílá, čip economy	00200474	skladem	16,66mm	8mm	50mm	5m	4,8W/m	7m	210lm/m	99,00 Kč/m
LED PASEK 120/W	čelní, studená bílá, čip H241	00200368	skladem	8,33mm	8mm	25mm	2,5m	9,6W/m	4m	840lm/m	367,00 Kč/m
LED PASEK 120/WW	čelní, teplá bílá, čip H241	00200465	skladem	8,33mm	8mm	25mm	2,5m	9,6W/m	4m	780lm/m	367,00 Kč/m
LED PASEK 120/R	čelní, červená 	00200894	na objednávku	8,33mm	8mm	25mm	2,5m	9,6W/m	4m		na dotaz
LED PASEK 120/G	čelní, zelená 	00200895	na objednávku	8,33mm	8mm	25mm	2,5m	9,6W/m	4m		na dotaz
LED PASEK 120/B	čelní, modrá 	00200896	na objednávku	8,33mm	8mm	25mm	2,5m	9,6W/m	4m		na dotaz
LED PASEK 120/Y	čelní, žlutá 	00200897	na objednávku	8,33mm	8mm	25mm	2,5m	9,6W/m	4m		na dotaz
LED PASEK 120/WW POWER	doprodej čelní, teplá bílá, power 1čip	00200371	skladem	8,33mm	10mm	25mm	5m	18W/m	3m	820lm/m	244,00 Kč/m
LED PASEK 30/RGB	RGB pásek 	00051372	skladem	33,33mm	12mm	100mm	5m	7,2W/m	7m		242,00 Kč/m
LED PASEK 60/RGB	RGB pásek 	00200169	skladem	16,66mm	12mm	50mm	2,5m	14,4W/m	3,5m		454,00 Kč/m

Typ pásku	Upřesnění	Objednáací číslo	Obvyklá dostupnost	Rozeř LED	Šířka pásku	Dělitelnost pásku	Balení	Příkon	Nejdelší linie	Světelný tok	Cena bez DPH za metr délky
LED PASEK 30/W POWER 3CIP	čelní, studená bílá, power 3čip, čip H241	00200174	skladem	33,33mm	12mm	100mm	5m	6,5W/m	10m	560lm/m	259,00 Kč/m
LED PASEK 30/WW POWER 3CIP	čelní, teplá bílá, power 3čip, čip H241	00200281	skladem	33,33mm	12mm	100mm	5m	6,5W/m	10m	530lm/m	309,00 Kč/m
LED PASEK 30/R POWER 3CIP	čelní, červená, power 3čip	00200900	na objednávku	33,33mm	12mm	100mm	5m	6,5W/m	10m		na dotaz
LED PASEK 30/G POWER 3CIP	čelní, zelená, power 3čip	00200901	na objednávku	33,33mm	12mm	100mm	5m	6,5W/m	10m		na dotaz
LED PASEK 30/B POWER 3CIP	čelní, modrá, power 3čip	00200902	na objednávku	33,33mm	12mm	100mm	5m	6,5W/m	10m		na dotaz
LED PASEK 30/Y POWER 3CIP	čelní, žlutá, power 3čip	00200903	na objednávku	33,33mm	12mm	100mm	5m	6,5W/m	10m		na dotaz
LED PASEK 60/W POWER 3CIP	čelní, studená bílá, power 3čip, čip H241	00200303	skladem	16,66mm	12mm	50mm	5m	13W/m	5m	1140lm/m	468,00 Kč/m
LED PASEK 60/WW POWER 3CIP	čelní, teplá bílá, power 3čip, čip H241	00200282	skladem	16,66mm	12mm	50mm	5m	13W/m	5m	1050lm/m	468,00 Kč/m
LED PASEK 60/R POWER 3CIP	čelní, červená, power 3čip	00200904	na objednávku	16,66mm	12mm	50mm	5m	13W/m	5m		na dotaz
LED PASEK 60/G POWER 3CIP	čelní, zelená, power 3čip	00200905	na objednávku	16,66mm	12mm	50mm	5m	13W/m	5m		na dotaz
LED PASEK 60/B POWER 3CIP	čelní, modrá, power 3čip	00200906	na objednávku	16,66mm	12mm	50mm	5m	13W/m	5m		na dotaz
LED PASEK 60/Y POWER 3CIP	čelní, žlutá, power 3čip	00200907	na objednávku	16,66mm	12mm	50mm	5m	13W/m	5m		na dotaz
LED PASEK 60/W POWER 3CIP CREE doprodej	čelní, studená bílá, power 3čip, LED CREE	00200428	skladem	16,66mm	12mm	50mm	5m	36W/m	1,5m	2400lm/m	534,00 Kč/m
LED PASEK 60/W SIDE	boční, studená bílá	00051382	skladem	16,66mm	6mm	50mm	5m	3,3W/m	10m	130lm/m	192,00 Kč/m
LED PASEK 60/WW SIDE	boční, teplá bílá	00200245	skladem	16,66mm	6mm	50mm	5m	3,3W/m	10m	120lm/m	279,00 Kč/m
LED PASEK 60/R SIDE	boční, červená	00051381	na objednávku	16,66mm	6mm	50mm	5m	3,3W/m	10m		na dotaz
LED PASEK 60/G SIDE	boční, zelená	00200898	na objednávku	16,66mm	6mm	50mm	5m	3,3W/m	10m		na dotaz
LED PASEK 60/B SIDE	boční, modrá	00051659	na objednávku	16,66mm	6mm	50mm	5m	3,3W/m	10m		na dotaz
LED PASEK 60/Y SIDE	boční, žlutá	00200899	na objednávku	16,66mm	6mm	50mm	5m	3,3W/m	10m		na dotaz
LED PASEK 60/W VODOTESNY	čelní, studená bílá, čip H241, IP64	00200623	skladem	16,66mm	10mm	50mm	5m	4,8W/m	7m	420lm/m	239,00 Kč/m
LED PASEK 60/WW VODOTESNY	čelní, teplá bílá, čip H241, IP64	00200726	skladem	16,66mm	10mm	50mm	5m	4,8W/m	7m	390lm/m	239,00 Kč/m
LED PASEK 60/W POWER 3CIP VODOTESNY	čelní, studená bílá, power 3čip, čip H241, IP64	00200689	skladem	16,66mm	12mm	50mm	5m	13W/m	5m	1140lm/m	499,00 Kč/m
LED PASEK 60/WW POWER 3CIP VODOTESNY	čelní, teplá bílá, power 3čip, čip H241, IP64	00200690	skladem	16,66mm	12mm	50mm	5m	13W/m	5m	1050lm/m	499,00 Kč/m
LED PASEK 30/ RGB VODOTESNY	RGB pásek, IP64	00201408	skladem	33,33mm	12mm	100mm	5m	7,2W/m	7m		269,00 Kč/m
LED PASEK 60/RGB VODOTESNY	RGB pásek, IP64	00201407	skladem	16,66mm	12mm	50mm	2,5m	14,4W/m	3,5m		424,00 Kč/m

Ve vodotěsném provedení je možno dodat i ostatní pásky - navýšení ceny oproti standardní verzi pásku je o cca 30% - výroba na zakázku, minimální objednáací množství 200m.

Pozn.: U položek s obvyklou dostupností „na objednávku“ je minimální objednáací množství 200m.

Nejdelší linie je maximální doporučená délka světelného systému (pásku, LED lišty) při napájení z jednoho konce. Vhodným návrhem zdrojové soustavy a provedením napájecí kabeláže (např. kabeláž do tvaru T) je možno docílit výsledné délky libovolně dlouhé.

LED pásky je třeba za provozu účinně chladit nejlépe nalepením na teplovodivou podložku (plech, hliníková pásovina, hliníkové profily řady Al-xx). Chladicí systém je třeba dimenzovat tak, aby teplota chladiče v dlouhodobém provozu nepřesáhla 55°C.

Životnost LED pásků a LED lišt je standardně za dodržení podmínek teplotního managementu 50.000 provozních hodin. Pásky LED PASEK 60/W ECONOMY a LED PASEK 60/WW ECONOMY a LED PASEK 120 WW POWER mají životnost 20.000 provozních hodin.

LED OSVĚTLOVACÍ PÁSKY S LED CREE – napájení 12Vdc

Typ pásky	Upřesnění	Barevná teplota	Objednáací číslo	Obvyklá dostupnost	Rozteč LED	Šířka pásky	Dělitelnost pásky	Balení	Příkon	Nejdelší linie	Světelný tok	Cena bez DPH za metr délky
LED PASEK 60/W 2500 CREE	čelní, studená bílá, LED CREE ML-B 0,5W	5500 - 6800K	00201164	skladem	16,66mm	12mm	50mm	5m	36W/m	3m	2500lm/m	629,00 Kč/m
LED PASEK 60/NW 2200 CREE	čelní, neutrální bílá, LED CREE ML-B 0,5W	3700 - 4300K	00201163	skladem	16,66mm	12mm	50mm	5m	36W/m	3m	2200lm/m	629,00 Kč/m
LED PASEK 60/WW 1900 CREE	čelní, teplá bílá, LED CREE ML-B 0,5W	2700 - 3200K	00201162	skladem	16,66mm	12mm	50mm	5m	36W/m	3m	1900lm/m	629,00 Kč/m
LED PASEK 90/W 3000 CREE	čelní, studená bílá, LED CREE ML-B 0,3W	5500 - 6800K	00201168	skladem	11,11mm	12mm	33mm	5m	36W/m	3m	3000lm/m	863,00 Kč/m
LED PASEK 90/NW 2700 CREE	čelní, neutrální bílá, LED CREE ML-B 0,3W	3700 - 4300K	00201166	skladem	11,11mm	12mm	33mm	5m	36W/m	3m	2700lm/m	863,00 Kč/m
LED PASEK 90/WW 2400 CREE	čelní, teplá bílá, LED CREE ML-B 0,3W	2700 - 3200K	00201165	skladem	11,11mm	12mm	33mm	5m	36W/m	3m	2400lm/m	863,00 Kč/m
LED PASEK 60/W 4200 CREE	čelní, studená bílá, LED CREE ML-E 0,7W	5000 - 8200K	00201160	skladem	16,66mm	12mm	50mm	5m	53W/m	3m	4200lm/m	1029,00 Kč/m
LED PASEK 60/WW 3500 CREE	čelní, teplá bílá, LED CREE ML-E 0,7W	2700 - 3200K	00201161	skladem	16,66mm	12mm	50mm	5m	53W/m	3m	3500lm/m	1029,00 Kč/m
LED PASEK 90/W 4500 CREE	čelní, studená bílá, LED CREE ML-E 0,5W	5000 - 8200K	00201081	skladem	11,11mm	12mm	33mm	5m	54W/m	2m	4500lm/m	1443,00 Kč/m
LED PASEK 90/WW 4000 CREE	čelní, teplá bílá, LED CREE ML-E 0,5W	2700 - 3200K	00201080	skladem	11,11mm	12mm	33mm	5m	54W/m	2m	4000lm/m	1443,00 Kč/m
LED PASEK 90/W 6300 CREE	čelní, studená bílá, LED CREE ML-E 0,7W	5000 - 8200K	00201158	skladem	11,11mm	12mm	33mm	5m	79W/m	1,5m	6300lm/m	1463,00 Kč/m
LED PASEK 90/WW 5300 CREE	čelní, teplá bílá, LED CREE ML-E 0,7W	2700 - 3200K	00201159	skladem	11,11mm	12mm	33mm	5m	79W/m	1,5m	5300lm/m	1463,00 Kč/m

LED OSVĚTLOVACÍ LIŠTY NAPĚŤOVĚ ŘÍZENÉ – napájení 12Vdc

Typ lišty	Upřesnění	Objednáací číslo	Obvyklá dostupnost	Rozteč LED	Šířka lišty	Dělitelnost lišty	Příkon	Nejdelší linie	Světelný tok	Cena bez DPH za metr délky
LISTA LED RM6/W	studená bílá, TOPLED 0,07W	00200246	výroba	6mm	8mm	18mm	13W/m	4m	1170lm/m	929,00 Kč/m
LISTA LED RM6/WW	teplá bílá, TOPLED 0,07W	00200566	výroba	6mm	8mm	18mm	13W/m	4m	1000lm/m	929,00 Kč/m
LISTA LED RM20/CLP6B/W	studená bílá, LED CREE CLP-6B 0,5W	00200510	výroba	20mm	8mm	20mm !!!	30W/m	2m	2000lm/m	986,00 Kč/m
LISTA LED RM20/CLP6B/WW	teplá bílá, LED CREE CLP6B 0,5W	00200494	výroba	20mm	8mm	20mm !!!	30W/m	2m	1400lm/m	986,00 Kč/m
LISTA LED RM30/CLP6B/W	studená bílá, LED CREE CLP-6B 0,5W	00200514	výroba	30mm	8mm	30mm !!!	20W/m	3m	1200lm/m	728,00Kč /m
LISTA LED RM30/CLP6B/WW	teplá bílá, LEDCREE CLP6B 0,5W	00200634	výroba	30mm	8mm	30mm !!!	20W/m	3m	840lm/m	728,00Kč /m
LISTA LED RM40/CLP6B/W	studená bílá, LED CREE CLP-6B 0,5W	00200893	výroba	40mm	8mm	40mm !!!	15W/m	4m	1000lm/m	576,00 Kč/m
LISTA LED RM40/CLP6B/WW	teplá bílá, LED CREE CLP-6B 0,5W	00200807	výroba	40mm	8mm	40mm !!!	15W/m	4m	700lm/m	576,00 Kč/m
LISTA LED RM60/CLP6B/W	studená bílá, LED CREE CLP-6B 0,5W	00200253	výroba	60mm	8mm	60mm !!!	10W/m	5m	600lm/m	447,00 Kč/m
LISTA LED RM60/CLP6B/WW	teplá bílá, LED CREE CLP-6B 0,5W	00200631	výroba	60mm	8mm	60mm !!!	10W/m	5m	420lm/m	447,00 Kč/m
LISTA LED RM20/MX6/W	studená bílá, LED CREE MX-6 1W	00200652	výroba	20mm	13mm	60mm	60W/m	1,5m	5700lm/m	2817,00 Kč/m
LISTA LED RM20/MX6/WW	teplá bílá, LED CREE MX-6 1W	00200653	výroba	20mm	13mm	60mm	60W/m	1,5m	4700lm/m	3273,00 Kč/m
LISTA LED RM30/MX6/W	studená bílá, LED CREE MX-6 1W	00200655	výroba	30mm	13mm	90mm	40W/m	2m	3800lm/m	2036,00 Kč/m
LISTA LED RM30/MX6/WW	teplá bílá, LED CREE MX-6 1W	00200654	výroba	30mm	13mm	90mm	40W/m	2m	3200lm/m	2344,00 Kč/m



OSVĚTLOVACÍ LED PROFILY







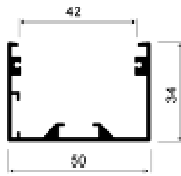
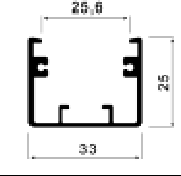
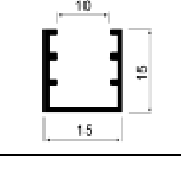
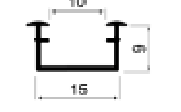



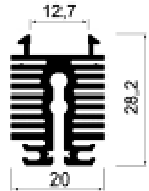

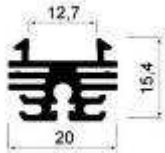
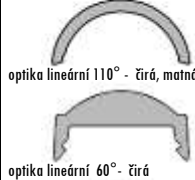
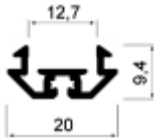
Námi dodávané osvětlovací LED profily jsou vyrobeny z hliníku, což umožňuje použití výkonových osvětlovacích systémů. Robustní konstrukce profilů a jejich dobré chladicí schopnosti jsou zárukou dlouhodobé životnosti použitých LED. Osvětlovací LED profily se skládají z osvětlovacího systému - světelného zdroje (LED flexibilní pásek nebo LED osvětlovací lišta) + samotného hliníkového profilu s krycím plexisklem + krycích víček + připojených vodičů. Samostatně profily bez osvětlovacího systému nedodáváme.

Voděodolné LED profily je možno konstruovat z vodotěsných LED pásků (IP64), nebo je možno zalít v profilu optický systém čirým silikonem. V případě zalévání do silikonu je třeba ještě připočíst k ceně profilu cenu za zalití. Výše zalití se řídí podle použitého optického systému. Součástí dodávky je i v případě voděodolných LED profilů krycí plexisklo.

Osvětlovací LED profily se vyrábějí na zakázku. Poradíme s volbou optického systému pro konkrétní aplikaci, navrheme zdrojovou soustavu a topologii kabeláže, případně způsob řízení.

cena osvětlovacího LED profilu = cena optického systému + cena hliníkového profilu s plexisklem včetně kompletace + cena víček + cena přírodních kabelů (+ cena za částečné zalití)

Profil	Upřesnění	Rozměry	Obvyklá dostupnost	Obrázek	Krycí plexisklo	Cena bez DPH za metr délky
PROFIL AI-01	povrch : hliník přírodní	50x34mm	výroba		čiré opál LT 75% opál LT 50% (tl. 3mm)	372,00 Kč/m
víčko pro AI-01	hliníkový plech, tl. 1mm		skladem			28,00 Kč/pár
částečné zalití silikonem	neutrální průhledný silikon	drážka / dno				150,00 resp. 380,00 Kč/m
PROFIL AI-02	povrch : eloxovaný - stříbrný mat	33x25mm	výroba		čiré opál LT 75% opál LT 50% (tl. 3mm)	286,00 Kč/m
víčko pro AI-02	hliníkový plech, tl. 1,5mm		skladem			32,00 Kč/pár
částečné zalití silikonem	neutrální průhledný silikon	drážka / dno				150,00 resp. 260,00 Kč/m
PROFIL AI-03	povrch : eloxovaný - stříbrný mat	15x15mm	výroba		čiré opál LT 75% opál LT 50% (tl. 3mm)	215,00 Kč/m
víčko pro AI-03	hliníkový plech, tl. 1,5mm		skladem			14,00 Kč/pár
částečné zalití silikonem	neutrální průhledný silikon	drážka				190,00 Kč/m
PROFIL AI-05	povrch : eloxovaný - stříbrný mat do nábytkové drážky	15x9mm	výroba		čiré opál LT 75% opál LT 50% (tl. 2mm)	212,00 Kč/m
víčko pro AI-05	plastové oblé nasouvací		skladem			24,00 Kč/pár
částečné zalití silikonem	neutrální průhledný silikon	pod plexi				170,00 Kč/m

PROFIL AI-06	povrch : eloxovaný - stříbrný mat s narážecím krytek, resp. optikou	20x28mm	výroba		kryt plochý 110° - čirý, matný kryt polokruhový 110° - čirý, matný optika lineární 110° - čirá, matná optika lineární 60° - čirá optika lineární 60° - matná optika lineární 30° - čirá		347,00 Kč/m 351,00 Kč/m 369,00 Kč/m 399,00 Kč/m 436,00 Kč/m 396,00 Kč/m
PROFIL AI-07	povrch : eloxovaný - stříbrný mat s narážecím krytek, resp. optikou	20x15mm	výroba		kryt plochý 110° - čirý, matný kryt polokruhový 110° - čirý, matný optika lineární 110° - čirá, matná optika lineární 60° - čirá optika lineární 60° - matná optika lineární 30° - čirá		266,00 Kč/m 270,00 Kč/m 290,00 Kč/m 319,00 Kč/m 356,00 Kč/m 316,00 Kč/m
PROFIL AI-08	povrch : eloxovaný - stříbrný mat s narážecím krytek, resp. optikou použitelný i pro rohovou montáž	20x9mm	výroba		kryt plochý 110° - čirý, matný kryt polokruhový 110° - čirý, matný optika lineární 110° - čirá, matná optika lineární 60° - čirá optika lineární 60° - matná optika lineární 30° - čirá		246,00 Kč/m 250,00 Kč/m 270,00 Kč/m 299,00 Kč/m 336,00 Kč/m 296,00 Kč/m
VICKO AI-08 00201581	víčko pro AI-08		skladem		plastové průhledné		18,80 Kč/ks
DRŽÁK ČIRÝ PLAST 00201196	držák profilu narážecí pro : AI-07, AI-08	33x12mm	skladem		plastový čirý		9,90 Kč/ks
DRŽÁK BILÝ PLAST 00201017	držák profilu narážecí pro : AI-06, AI-07	34x19mm	skladem		plastový bílý		12,30 Kč/ks
DRŽÁK BILÝ PLAST 15° 00201484	držák profilu narážecí - sklon 15° pro : AI-06, AI-07	34x21x11mm	skladem		plastový bílý		72,70 Kč/ks
DRŽÁK BILÝ PLAST 30° 00201485	držák profilu narážecí - sklon 30° pro : AI-06, AI-07	35x21x15mm	skladem		plastový bílý		72,70 Kč/ks
DRŽÁK BILÝ PLAST 45° 00201486	držák profilu narážecí - sklon 45° pro : AI-06, AI-07	34x20x18mm	skladem		plastový bílý		72,70 Kč/ks
DRŽÁK BILÝ PLAST 60° 00201487	držák profilu narážecí - sklon 60° pro : AI-06, AI-07	35x18x20mm	skladem		plastový bílý		72,70 Kč/ks
DRŽÁK KOV NASTAVITELNÝ 00201488	držák profilu nastavitelný 0°-180° pro : AI-06, AI-07	26x16x20mm	skladem		kovový lesklý		79,30 Kč/ks
Částečné zalití	pro AI-06, AI-07, AI-08	neutrální průhledný silikon	!!! profily s plochým a polokruhovým krytem nelze zalévat ani tam umístit vodotěsné pásy !!!				170,00 Kč/m

Přívodní vodiče	ke všem profilům	černo/rudá dvojitka 0,75 až 1,5m ² černo/rudá dvojitka 0,35 až 0,5m ²	nebo nebo	2x jednovodič s bílou vysokoteplotní izolací, průřez 1mm ² 2x jednovodič s bílou vysokoteplotní izolací, průřez 0,35mm ²	28,80 Kč/m/dvojitka 14,40 Kč/m/dvojitka
------------------------	-------------------------	--	--------------	---	--

NAPĚŤOVÉ NAPÁJECÍ ZDROJE – MEAN WELL











Řada LPH + LPV – napěťové zdroje pro všeobecné použití, vynikající poměr cena/výkon, malé rozměry, provozní teplota -30°C až 70°C, krytí IP67, záruka výrobce 2 roky





Řada PLN – napěťové zdroje pro LED osvětlení, aktivní PFC, PFC>0,9, režim constant voltage + constant current (cv+cc), provozní teplota až -30°C až 50°C, SELV, krytí IP64, záruka výrobce 2 roky

Řada CEN – napěťové zdroje pro LED osvětlení, kovové pouzdro, aktivní PFC, PFC>0,9, režim cv+cc, provozní teplota -30°C až 70°C, SELV, krytí IP67, záruka výrobce 3 roky



Řada CLG – napěťové zdroje pro LED osvětlení, kovové pouzdro, aktivní PFC, PFC>0,9, režim cv+cc, provozní teplota -30°C až 70°C, manuálně dostavitelné výstupní napětí a proudová limitace, SELV, krytí IP65, záruka 3 roky

Řada RS – průmyslové napěťové zdroje pro průmyslové použití, dlouhodobá životnost, snadné chlazení, provozní teplota -25°C až 70°C, manuálně dostavitelné výstupní napětí, záruka výrobce 3 roky

Typ	Objednací číslo	Vstupní napětí (V)	Výstupní napětí (V)	Výstupní výkon (W)	Maximální proud (A)	Vnější rozměry DxŠxV (mm)	Provedení krytí	Obvyklá dostupnost	Obrázek	Cena bez DPH za kus
LPH-18-12	00200783	230Vac	12Vdc	18	1,5	140x30x20	IP67	skladem		162,00 Kč/ks
LPV-35-12	00200786	230Vac	12Vdc	35	2,5	148x40x30	IP67	skladem		374,00 Kč/ks
LPV-60-12	00200803	230Vac	12Vdc	60	5	163x43x32	IP67	skladem		442,00 Kč/ks
LPV-100-12	00200917	230Vac	12Vdc	102	8,5	190x52x37	IP67	skladem		694,00 Kč/ks
PLN-30-12	00200784	230Vac	12Vdc	30	2,5	145x47x30	IP64	skladem		642,00 Kč/ks
PLN-60-12	00200785	230Vac	12Vdc	60	5	181x62x35	IP64	skladem		963,00 Kč/ks
PLN-100-12	00200797	230Vac	12Vdc	60	5	200x71x35	IP64	skladem		1179,00 Kč/ks
CEN-60-12	00200782	230Vac	12Vdc	60	5	150x62x39	IP66	skladem		1132,00 Kč/ks
CLG-150-12A	00200799	230Vac	12Vdc	130	11	223x68x39	IP65	skladem		1417,00 Kč/ks

Typ	Objednáací číslo	Vstupní napětí (V)	Výstupní napětí (V)	Výstupní výkon (W)	Maximální proud (A)	Vnější rozměry DxŠxV (mm)	Provedení krytí	Obvyklá dostupnost	Obrázek	Cena bez DPH za kus
RS-15-12	00201287	230Vac	12Vdc	15W	1,3	62.5x51x28	-	skladem		224,00 Kč/ks
RS-25-12	00201288	230Vac	12Vdc	25W	2,1	78x51x28	-	skladem		293,00 Kč/ks
RS-50-12	00200809	230Vac	12Vdc	50	4,2	99x97x36	-	skladem		348,00 Kč/ks
RS-100-12	00200808	230Vac	12Vdc	100	8,5	159x97x38	-	skladem		619,00 Kč/ks
RS-150-12	00200553	230Vac	12Vdc	150	12,5	199x98x38	-	skladem		614,00 Kč/ks



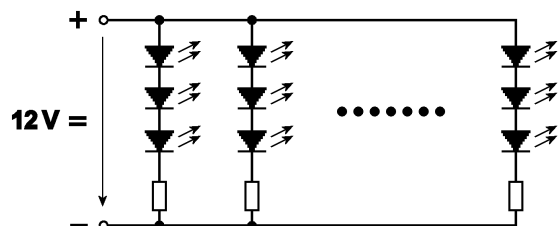

NAPĚŤOVÉ NAPÁJECÍ ZDROJE – ADAPTÉRY







Typ	Objednáací číslo	Vstupní napětí (V)	Výstupní napětí (V)	Výstupní výkon (W)	Maximální proud (A)	Vnější rozměry DxŠxV (mm)	Provedení krytí	Obvyklá dostupnost	Obrázek	Cena bez DPH za kus
TRVD3/4,2 ADAP	00081486	230Vac	4,2Vdc	3	0,7 (pro 1LED min. 700mA)	34x65x60	adaptér	skladem		108,00 Kč/ks
TRVD6/12 ADAP	00081473	230Vac	12Vdc	6	0,5	34x65x60	adaptér	skladem		141,00 Kč/ks
TRVD24/12 ADAP	00081485	230Vac	12Vdc	24	2	44x115x75	adaptér	skladem		214,00 Kč/ks







STMÍVACÍ A EFEKTOVÉ MODULY PRO NAPĚŤOVÉ NAPÁJENÉ LED SESTAVY



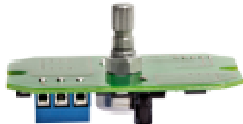

PWM napěťové řídicí komponenty pro RGB efekty (RGB pásky)

Typ Objednací číslo	Popis	Obrázek	Cena bez DPH za kus
EFFECT MODUL RGB 00000042	autonomní efektový RGB modul 12-24Vdc, max. 6A na kanál		735,00 Kč/ks
EFFECT MODUL RGB DO 20 BUTTON 00200818	efektový RGB modul s radiovým dálkovým ovladačem 12-24Vdc, max. 4A na kanál		639,00 Kč/ks
EFFECT MODUL RGB DO 20 BUTTON 2A 00200833	efektový RGB modul s radiovým dálkovým ovladačem 12Vdc, max. 2A na kanál		529,00 Kč/ks
EFFECT MODUL RGB DO 44 BUTTON RF 00201514	efektový RGB modul RF dálkovým ovladačem 12Vdc, max. 4A na kanál		769,00 Kč/ks

Typ Objednací číslo	Popis	Obrázek	Cena bez DPH za kus
EFFECT VYSILAC DO RGB 00200824	inteligentní RGB radiový dálkový ovladač, „learn mode“ mixování barev, RGB efekty spolupracuje s „learn mode“ inteligentními přijímači		899,00 Kč/ks
EFFECT PRIJIMAC RGB INTELIGENT 00200830	inteligentní „learn mode“ RGB PWM přijímač pro napěťové buzení RGB LED 12V-32dc, max. 5A na kanál		1018,00 Kč/ks
EFFECT MODUL RGB BAREVNA HUDBA 00200825	efektový RGB modul pro typu „barevná hudba“ radiové dálkové ovládání vestavěný mikrofon 12-24Vdc, max. 4A na kanál		619,00 Kč/ks
EFFECT MODUL RGB DO PROGRAMOVATELNÝ 00200826	programovatelný efektový RGB modul s rozsáhlou funkcí radiové dálkové ovládání 12-24Vdc, max. 4A na kanál		1049,00 Kč/ks
EFFECT MODUL RGB MIXER 00200823	manuální RGB mixer 12-24Vdc, max. 3A na kanál		447,00 Kč/ks
EFFECT RGB 3x 0-10V/PWM 00200848	tříkanálový RGB převodník napěťového signálu 0-10V na signál PWM 12-24Vdc, max. 5A/kanál		849,00 Kč/ks

PWM napěťové řídicí komponenty pro LED osvětlení (jednobarevné LED pásky a LED lišty)

Typ Objednáací číslo	Popis	Obrázek	Cena bez DPH za kus
EFFECT PWM KRAB 00200486 - černý 00200496 - zlatý 00200832 - stříbrný	jednokanálový manuální stmívací prvek vestavěný v elektroinstalační krabičce s ovládacím točátkem točítka a popis : černý, zlatý, stříbrný 9-28Vdc, max.10A		779,00 Kč/ks
EFFECT MODUL STMIVAC DO 00200836	jednokanálový stmívací prvek manuální / IR dálkové ovládání 12-24Vdc, max. 8A		349,00 Kč/ks
EFFECT PWM 00200447	jednokanálový manuální stmívací prvek pouze osazená DPS s potenciometrem určen k vestavění do instalační krabičky 9-28Vdc, max.10A		644,00 Kč/ks
EFFECT 0-10V/PWM 00200790	jednokanálový převodník napěťového signálu 0-10V na signál PWM po doplnění dalšími komponenty možno použít i pro proudové řízení 1-10V 9-28Vdc, max.10A, na DIN lištu		1556,00 Kč/ks

Typ Objednáací číslo	Popis	Obrázek	Cena bez DPH za kus
EFFECT VYSILAC DO 00200827	inteligentní jednokanálový radiový dálkový ovladač, „learn mode“ řízení až 5 nezávislých kanálů spolupracuje s „learn mode“ inteligentními zdroji		1353,00 Kč/ks
EFFECT PRIJIMAC PWM INTELIGENT 00200828	inteligentní „learn mode“ PWM přijímač pro napěťové buzení LED 12-32dc, max. 10A		919,00 Kč/ks
EFFECT PRIJIMAC 700mA INTELIGENT 00200829	inteligentní „learn mode“ přijímač pro proudové buzení LED 700mA 12-36Vdc, 2x kanál 700mA		986,00 Kč/ks
EFFECT 3CH DMX512/PWM 00200847	3-kanálový převodník signálu DMX512 na PWM pro jednobarevné kanály i pro RGB 12-24Vdc, max. 4A na kanál		1079,00 Kč/ks

Universální PWM posilovací modul pro RGB sestavy nebo LED osvětlení (paralelně spojené vstupy a paralelně spojené výstupy – max. 12A celkem)

Typ Objednáací číslo	Popis	Obrázek	Cena bez DPH za kus
EFFECT MODUL ZESILOVAC 00000039	posilovací RGB modul pro posílení napájení, resp. připojení dalšího zdroje použitelný i pro jednokanálové sestavy 12-24Vdc, max.4A na kanál		273,00 Kč/ks

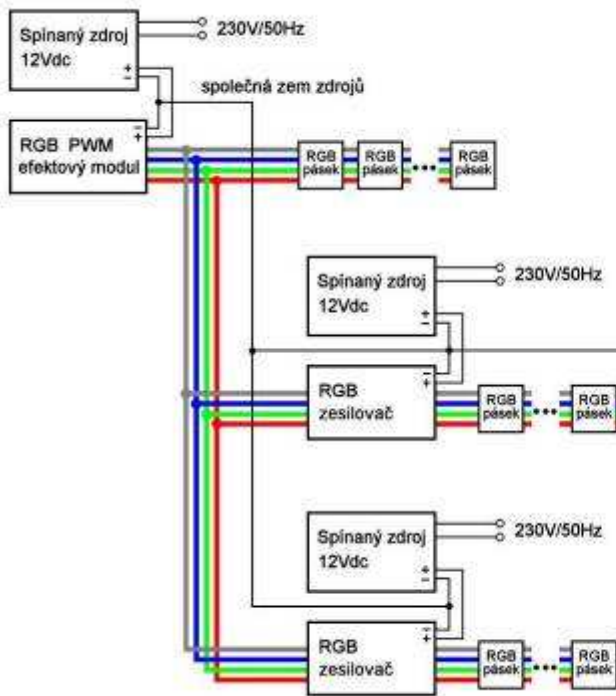

PWM ŘÍZENÍ RGB PÁSKŮ

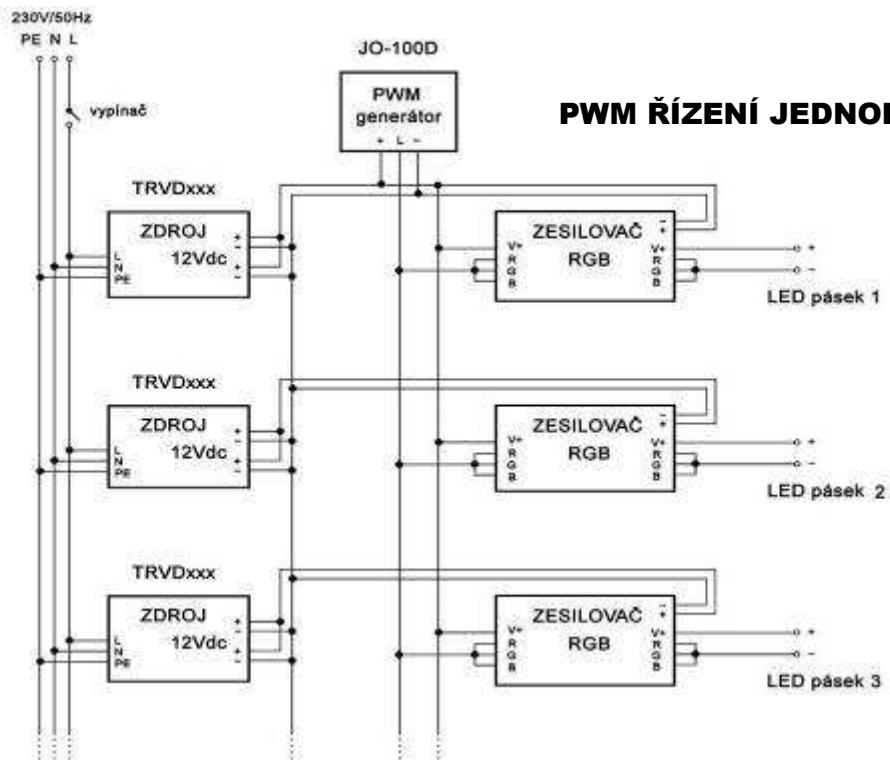
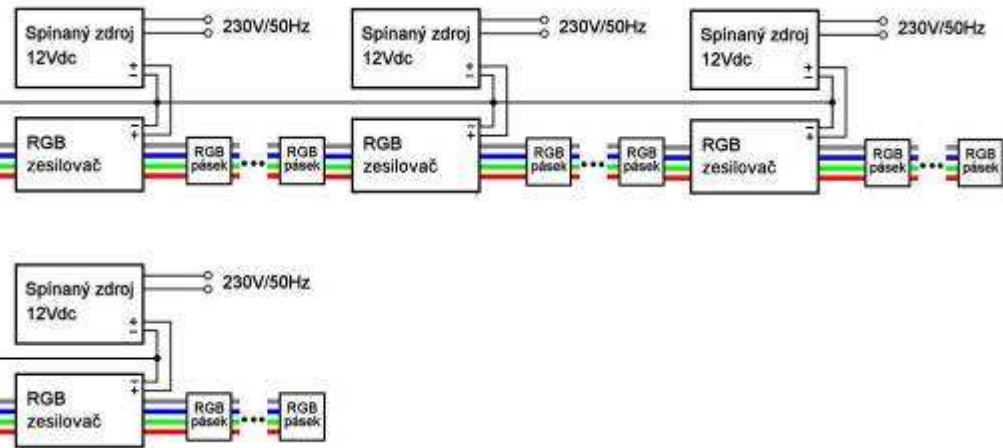

PWM ŘÍZENÍ JEDNOBAREVNÝCH PÁSKŮ

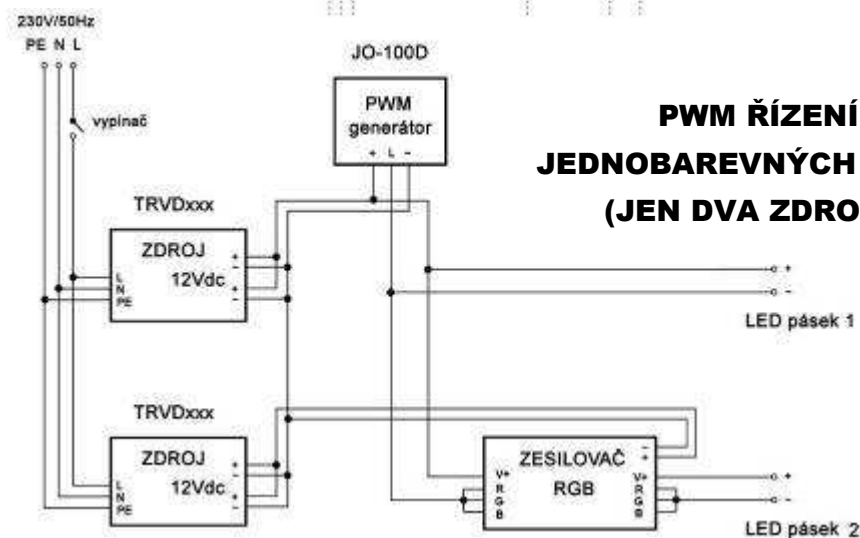

PWM ŘÍZENÍ JEDNOBAREVNÝCH PÁSKŮ (JEN DVA ZDROJE)

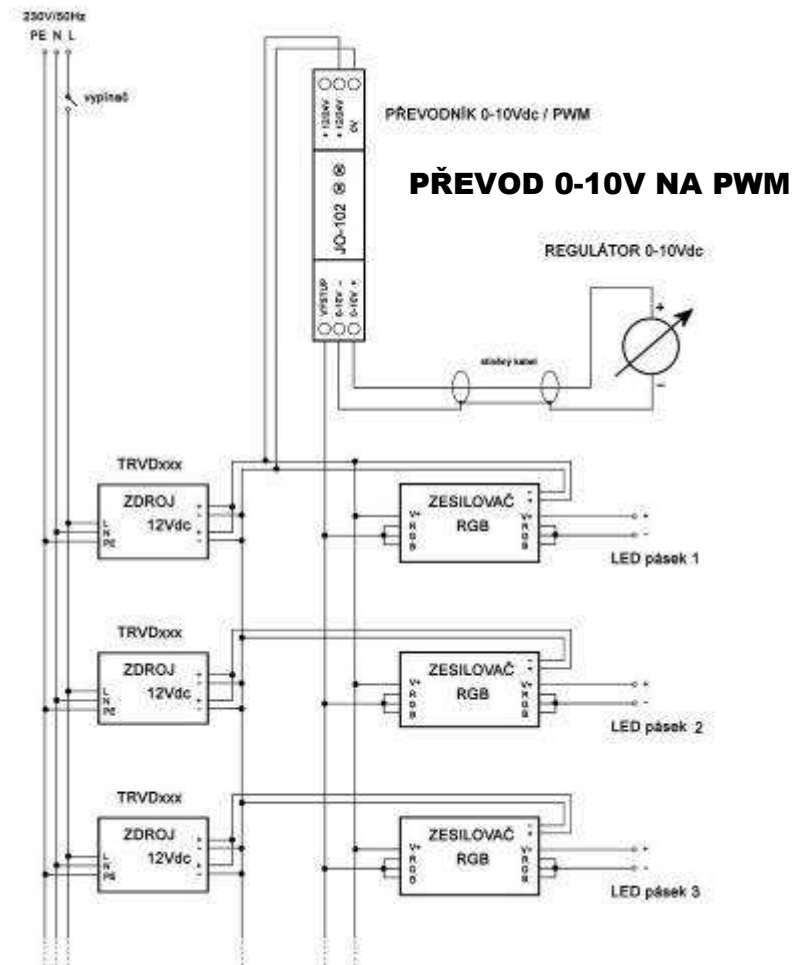















PŘEVOD 0-10V NA PWM

REGULÁTOR 0-10Vdc

PROUDOVÉ NAPÁJECÍ ZDROJE PRO POWER LED

Volba typu proudového zdroje závisí na požadovaném proudu LED diodami a počtu LED zapojených v sérii na proudovou napájecí smyčku zdroje. Celkový součet úbytků napětí na diodách v propustném směru při provozu musí být v regulačním pásmu výstupního napětí zdroje.

Typ	Objednáací číslo	Vstupní napětí (V)	Výstupní proud (mA)	Výstupní výkon (W)	Výstupní napětí (V)	Vnější rozměry DxŠxV (mm)	Provedení krytí	Počet LED v sérii orientačně (min-max)		Obvyklá dostupnost	Obrázek	Cena bez DPH za kus
								W+G+B	R+Y+O			
HPD-004B-A1-1	00080686	12Vac	350	1	3-4	22x18x15		1	1	skladem		99,00 Kč/ks
HPD-004B-A3-1	00080687	12Vdc	700	3	3-4	22x18x15		1	1	skladem		95,00 Kč/ks
HPD-005B-D3-3	00081474	12Vdc	700	9	9-11,5	d30x35		2-3	3-4	skladem		149,00 Kč/ks
HPD-005B-ADJ	00081488	10-24Vac/dc	30-700	max. 9	-	d30x35		-	-	skladem		174,00 Kč/ks
LED 25 POT (reg. potenciometr) doprodej	00080695	230Vac	350-700	25	10-38	155x40x33		3-10	5-14	skladem		267,00 Kč/ks
TRCD310/25	00200365	230Vac	310	25	50-80	217x29x21	IP66	14-22	22-30	skaldem		307,00 Kč/ks
TRCD350/1,4	00200033	230Vac	350	1,4	2-4	d20x29	IP66	1	1	skaldem		132,00 Kč/ks
TRCD350/4,2	00200034	230Vac	350	4,2	3,5-12	d28x32	IP66	2-3	3-4	skladem		125,00 Kč/ks
TRCD350/11	00200032	230Vac	350	11	10-32	161x26x27	IP66	4-10	2-5	skladem		229,00 Kč/ks
TRCD350/28	00200028	230Vac	350	28	40-80	247x37x27	IP66	10-22	14-34	skladem		404,00 Kč/ks
TRCD450/20	00200031	230Vac	450	20	20-45	217x30x20	IP66	7-12	9-18	skladem		278,00 Kč/ks
TRCD450/34	00200027	230Vac	450	34	30-75	248x37x27	IP66	10-21	14-32	skladem		577,00 Kč/ks
TRCD500/10	00200364	230Vac	500	10	6-20	117x45x21		2-5	3-8	skladem		299,00 Kč/ks









Typ	Objednáací číslo	Vstupní napětí (V)	Výstupní proud (mA)	Výstupní výkon (W)	Výstupní napětí (V)	Vnější rozměry DxŠxV (mm)	Provedení krytí	Počet LED v sérii orientačně (min-max)		Obvyklá dostupnost	Obrázek	Cena bez DPH za kus
								W+G+B	R+Y+O			
TRCD700/9	00200035	230Vac	700	9	3-12	D47x19	IP40	2-5	1-3	skladem		244,00 Kč/ks
TRCD700/10	00200036	230Vac	700	10	3-15	167x25x26	IP66	1-4	2-5	skladem		186,00 Kč/ks
TRCD700/60 ADJ (regulovatelný)	00200276	230Vac	0-700	60	50-85 regulační napětí 0-5V	238x69x54	IP66	14-24	22-34	skladem		732,00 Kč/ks

PROUDOVÉ NAPÁJECÍ ZDROJE PRO POWER LED – MEAN WELL



Proudové zdroje Mean Well jsou určeny pro náročné oblasti použití.

Splňují normy : Design refer to TUV EN60950-1, EN61347-2-13, dále EN55022 class B, EN61000-3-2 class A, EN61000-3-3, EN61000-4-2,3,4,5,6,8,11

Typ	Objednáací číslo	Vstupní napětí (V)	Výstupní proud (mA)	Výstupní výkon (W)	Výstupní napětí (V)	Vnější rozměry DxŠxV (mm)	Provedení krytí	Počet LED v sérii orientačně (min-max)		Obvyklá dostupnost	Obrázek	Cena bez DPH za kus
								W+G+B	R+Y+O			
LPC-20-350	00200787	230Vac	350	20	9-48	118x35x26	IP67	3-13	5-23	skladem		262,00 Kč/ks
LPC-20-700	00200552	230Vac	700	20	9-30	118x35x26	IP67	3-8	5-15	skladem		279,00 Kč/ks
LPC-35-700	00200789	230Vac	700	35	9-48	148x40x30	IP67	3-13	5-23	skladem		392,00 Kč/ks
LPC-60-700	00200887	230Vac	700	60	35-78	163x43x32	IP67	12-25	18-38	skladem		489,00 Kč/ks
LPC-35-1050	00201481	230Vac	1050	35	9-30	148x40x30	IP67	3-9	5-14	skladem		438,00 Kč/ks
LPC-60-1050	00201202	230Vac	1050	60	9-48	163x43x32	IP67	3-13	5-23	skladem		446,00 Kč/ks
LPC-60-1400	00200798	230Vac	1400	60	9-42	163x43x32	IP67	3-11	5-21	skladem		449,00 Kč/ks
LPC-60-1750	00201084	230Vac	1750	60	9-34	163x43x32	IP67	3-10	5-17	skladem		494,00 Kč/ks

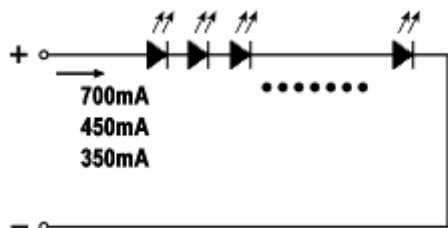

POZOR !!!

Aplikační poznámka o připojování LED k proudovým zdrojům

Při připojování POWER LED k proudovému zdroji dbejte na správnou polaritu zapojení. Obrácená polarita může způsobit zničení LED diod.

Vždy nejprve vodiče připojte celý okruh LED diod k proudovému zdroji a teprve potom tento zdroj zapojte do sítě 230V. V opačném případě hrozí zničení připojených LED diod !!!

Případné vypínání a zapínání LED diod musí být rovněž realizováno před proudovým zdrojem na straně napájení 230V !!!

NAPÁJECÍ ZDROJE PRO LED SVÍTLIDLA – MEAN WELL



Nabízíme napájecí zdroje výrobce Mean Well speciálně konstruované pro použití v LED osvětlovacích tělesech. Na objednávku je možno dodat i jiná provedení těchto typových řad (jiná napětí, výkony, provedení, napájecí napětí) a to i v kusovém množství. Pro bližší informace kontaktujte prosím naše obchodní oddělení.

Zdroje splňují náročné provozní podmínky prostředí svítidel a jsou certifikovány dle odpovídajících harmonizovaných ČSN EN norem.

Pozn. : Dle harmonizované normy ČSN EN 61000-3-2 musejí zdroje pro LED svítidla (třída C) s celkovým příkonem nad 25W splňovat podmínku $PFC > 0,9$ a další podmínky elektromagnetické kompatibility. Námi nabízené napájecí zdroje Mean Well pro použití ve svítidlech (řady LPF a HLG) této normě plně vyhovují - obsahují aktivní kompenzaci účinníku a vyšších harmonických.

C.V. mode versus C.C. mode – při provozu zdroje v C.C. režimu ušetříte výkonové ztráty na předřadných odporech !!!

Zdroje označené **C.V. mode** = constant voltage mode – zdroj se chová do zatížení daného maximálním jmenovitým proudem jako zdroj konstantního napětí, přetížení zdroje je havarijný stav

Zdroje označené **C.C. mode** = constant current mode – zdroj se chová jako zdroj konstantního proudu, součet předních napětí připojených LED se musí nacházet v deklarovaném regulačním pásmu výstupního napětí zdroje

Zdroje označené **C.V.+C.C mode** – napěťové zdroje, u nichž elektronická proudová pojistka zdroje zajistí při jeho „přetížení“ konstantní trvalý proud na výstupu, na rozdíl od jiných typů zdrojů, kdy je přetížení zdroje havarijný stav a vede ke zničení zdroje, je režim constant current standardní trvalý provozní režim těchto zdrojů – zdroj se chová při „přetížení“ jako zdroj konstantního proudu, i v tomto případě musí být součet předních napětí připojených LED v deklarovaném regulačním pásmu výstupního napětí zdroje

Při práci zdroje v libovolném režimu nesmí být překročena maximální teplota zdroje měřená za daného provozního režimu a zatížení a při dané teplotě okolí v měřícím teplotním bodu na pouzdru zdroje.

Prostor v okolí zdroje musí být odvětráván.

Přehřívání zdroje vede ke snížení jeho životnosti – při návrhu systému při očekávané zvýšené teplotě okolí je třeba jmenovitý výkon zdroje úměrně zmenšit viz teplotní křivky výrobce pro jednotlivé typové řady.

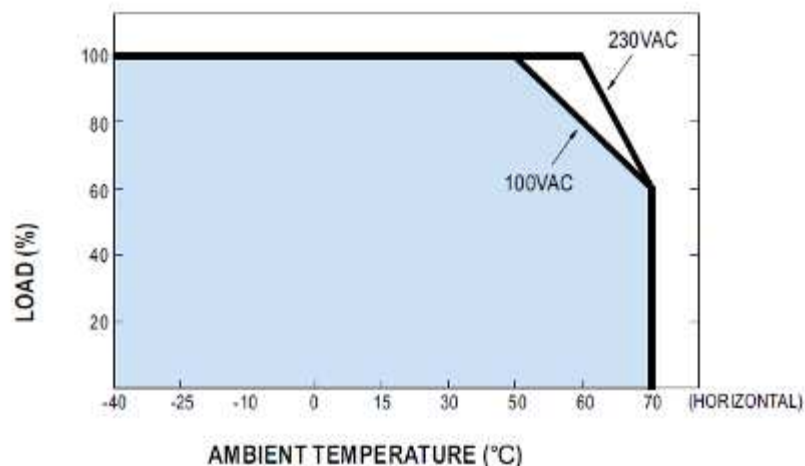
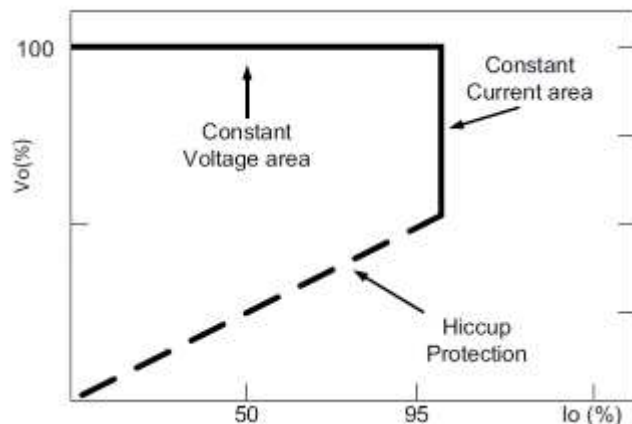











Řada APV – miniaturní napěťové zdroje (C.V. mode) pro všeobecné použití, vynikající poměr cena/výkon, malé rozměry, provozní teplota -30°C až 70°C, SELV, bez PFC, záruka výrobce 2 roky

Řada APC – miniaturní proudové zdroje (C.C. mode) pro všeobecné použití, vynikající poměr cena/výkon, malé rozměry, provozní teplota -30°C až 70°C, SELV, bez PFC, záruka výrobce 2 roky

Řada LPF – univerzální napájecí zdroje schopné pracovat v režimu C.V.+C.C. mode, provozní teplota -30°C až 70°C, SELV, krytí IP67, aktivní PFC, záruka výrobce 3 roky, verze označené písmenem D jsou v režimu C.C. říditelné, resp. nastavitelné (ovládací signál PWM, 1-10V, externí rezistor) – stmívání v rozsahu 10–100% jmenovité hodnoty proudu

Řada HLG – robustní napájecí zdroje s kovovým pouzdrům schopné pracovat v režimu C.V.+C.C. mode, vysoká účinnost, provozní teplota -30°C až 70°C, SELV, krytí IP67, aktivní PFC, záruka výrobce 5 let, verze A umožňují ručně nastavit výstupní napětí a proud, krytí IP65, verze označená písmenem B je v režimu C.C. říditelná, resp. nastavitelná (ovládací signál PWM, 1-10V, externí rezistor) – stmívání v rozsahu 10–100% jmenovité hodnoty proudu

Typ	Objednáací číslo	Pracovní režim	Řízení	Vstupní napětí	Výstupní napětí	Výstupní výkon	Výstupní proud	Vnější rozměry DxŠxV (mm)	Krytí	Záruka	Účinnost	Obvyklá dostupnost	Obrázek	Cena bez DPH za kus
APV-16-12	00201624	C.V.	-	90-264Vac 127-370Vdc	12V	15W	1,25A	77x40x29	-	2 roky	80%	skladem		174,00 Kč/ks
APV-25-12		C.V.	-	90-264Vac 127-370Vdc	12V	25,2W	2,1A	84x57x29,5	-	2 roky	82%	ve vývoji		nestanovena
APC-16-350	00201637	C.C.	-	90-264Vac 127-370Vdc	12-48V	16,8W	350mA	77x40x29	-	2 roky	84%	skladem		179,00 Kč/ks
APC-16-700	00201623	C.C.	-	90-264Vac 127-370Vdc	9-24V	16,8W	700mA	77x40x29	-	2 roky	83%	skladem		168,00 Kč/ks
APC-25-700		C.C.	-	90-264Vac 127-370Vdc	9-36V	25,2W	700mA	84x57x29,5	-	2 roky	83%	ve vývoji		nestanovena
LPF-40-12	00201709	C.V.+C.C.	-	90-305Vac 127-431Vdc	12V 7,2-12V	40W	3,34A	162,5x43x32	IP67	3 roky	84%	skladem		904,00 Kč/ks
LPF-40D-12	00201711	C.V.+C.C.	Ivýtst : PWM 1-10V rezistor	90-305Vac 127-431Vdc	12V 7,2-12V	40W	0,34-3,34A	162,5x43x32	IP67	3 roky	84%	skladem		946,00 Kč/ks
LPF-40-24	00201185	C.V.+C.C.	-	90-305Vac 127-431Vdc	24V 14,4-24V	40W	1,67A	162,5x43x32	IP67	3 roky	87%	skladem		904,00 Kč/ks
LPF-40D-24	00201115	C.V.+C.C.	Ivýtst : PWM 1-10V rezistor	90-305Vac 127-431Vdc	24V 14,4-24V	40W	0,17-1,67A	162,5x43x32	IP67	3 roky	87%	skladem		946,00 Kč/ks
LPF-60-12	00201710	C.V.+C.C.	-	90-305Vac 127-431Vdc	12V 7,2-12V	60W	5A	162,5x43x32	IP67	3 roky	86%	skladem		1019,00 Kč/ks
LPF-60D-12	00201757	C.V.+C.C.	Ivýtst : PWM 1-10V rezistor	90-305Vac 127-431Vdc	12V 7,2-12V	60W	0,5-5A	162,5x43x32	IP67	3 roky	86%	skladem		1087,00 Kč/ks
LPF-60-24	00201497	C.V.+C.C.	-	90-305Vac 127-431Vdc	24V 14,4-24V	60W	2,5A	162,5x43x32	IP67	3 roky	89%	skladem		1019,00 Kč/ks
LPF-60D-24	00201541	C.V.+C.C.	Ivýtst : PWM 1-10V rezistor	90-305Vac 127-431Vdc	24V 14,4-24V	60W	0,25-2,5A	162,5x43x32	IP67	3 roky	89%	skladem		1087,00 Kč/ks
LPF-90-24	00201498	C.V.+C.C.	-	90-305Vac 127-431Vdc	24V 14,4-24V	90,3W	3,75A	161x61x36	IP67	3 roky	91%	skladem		1343,00 Kč/ks
LPF-90D-24	00201559	C.V.+C.C.	Ivýtst : PWM 1-10V rezistor	90-305Vac 127-431Vdc	24V 14,4-24V	90,3W	0,38-3,75A	161x61x36	IP67	3 roky	91%	skladem		1421,00 Kč/ks



Typ	Objednáací číslo	Pracovní režim	Řízení	Vstupní napětí	Výstupní napětí	Výstupní výkon	Výstupní proud	Vnější rozměry DxŠxV(mm)	Krytí	Záruka	Účinnost	Obvyklá dostupnost	Obrázek	Cena bez DPH za kus
HLG-150-24A	00201333	C.V.+C.C.	Uvýtst, lvýtst : manuálně	90-264Vac 127-370Vdc	24V (22-27V)	151,2W	6,3A (3,8-6,3A)	228x68x38,8	IP65	5 let	94%	skladem		2403,00 Kč/ks
HLG-150-24B	00201433	C.V.+C.C.	lvýtst : PWM 1-10V rezistor	90-264Vac 127-370Vdc	24V 12-24V	151,2W	0,63-6,3A	228x68x38,8	IP65	5 let	94%	skladem		2403,00 Kč/ks
HLG-150-48A		C.V.+C.C.	Uvýtst, lvýtst : manuálně	90-264Vac 127-370Vdc	48V (43-53V)	153,6W	3,2A (1,92-3,2A)	228x68x38,8	IP65	5 let	94%	na objednávku		na dotaz
HLG-150-48B		C.V.+C.C.	lvýtst : PWM 1-10V rezistor	90-264Vac 127-370Vdc	48V 24-48V	153,6W	0,32-3,2A	228x68x38,8	IP65	5 let	94%	na objednávku		na dotaz
HLG-185-24A		C.V.+C.C.	Uvýtst, lvýtst : manuálně	90-264Vac 127-373Vdc	24V (22-27V)	186W	7,8A (3,9-7,8A)	228x68x38,8	IP65	5 let	94%	na objednávku		na dotaz
HLG-185-24B		C.V.+C.C.	lvýtst : PWM 1-10V rezistor	90-264Vac 127-373Vdc	24V 12-24V	186W	0,78-7,8A	228x68x38,8	IP65	5 let	94%	na objednávku		na dotaz
HLG-185-48A	00200810	C.V.+C.C.	Uvýtst, lvýtst : manuálně	90-264Vac 127-373Vdc	48V (43-53V)	187,2W	3,9A (1,95-3,9A)	228x68x38,8	IP65	5 let	94%	skladem		2498,00 Kč/ks
HLG-185-48B	00200849	C.V.+C.C.	lvýtst : PWM 1-10V rezistor	90-264Vac 127-373Vdc	48V 24-48V	187,2W	0,39-3,9A	228x68x38,8	IP65	5 let	94%	skladem		2498,00 Kč/ks
HLG-240-24A		C.V.+C.C.	Uvýtst, lvýtst : manuálně	90-264Vac 127-373Vdc	24V (22,4-25,6V)	240W	10A (5-10A)	251x68x38,8	IP65	5 let	93%	na objednávku		na dotaz
HLG-240-24B		C.V.+C.C.	lvýtst : PWM 1-10V rezistor	90-264Vac 127-373Vdc	24V 12-24V	240W	1-10A	251x68x38,8	IP65	5 let	93%	na objednávku		na dotaz
HLG-240-48A	00200811	C.V.+C.C.	Uvýtst, lvýtst : manuálně	90-264Vac 127-373Vdc	48V (44,8-51,2V)	240W	5A (2,5-5A)	251x68x38,8	IP65	5 let	94%	skladem		2771,00 Kč/ks
HLG-240-48B	00200812	C.V.+C.C.	lvýtst : PWM 1-10V rezistor	90-264Vac 127-373Vdc	48V 24-48V	240W	0,5-5A	251x68x38,8	IP65	5 let	94%	skladem		2771,00 Kč/ks

PROUDOVÉ NAPÁJECÍ ZDROJE MEAN WELL ŘÍZENÉ FÁZOVOU REGULACÍ

Tyto zdroje jsou určeny pro napájení POWER LED s možností stmívání pomocí fázové regulace – tj. regulačních prvků určených ke stmívání žárovkových svítidel.

Doporučené kompatibilní fázové regulátory : LUTRON (SKYLARK SF-12P-277, DVF-103P-277), JUNG (Licht Management 225 TMD, Licht Management 225 NV DE), BERKER (Tronic Drehdimmer 286710), BE LICHTENREGLER (T39.01, T46), CLIPSAL (32E450UDM, NO 32E450TM).

Zdroje jsou určeny do vnitřního prostředí - IP30, mají vestavěné aktivní PFC, SELV, záruka 3 roky.

Typ	Objednáací číslo	Pracovní režim	Řízení	Vstupní napětí	Výstupní napětí	Výstupní výkon	Výstupní proud	Vnější rozměry DxŠxV (mm)	Krytí	Záruka	Účinnost	Obvyklá dostupnost	Obrázek	Cena bez DPH za kus
PCD-16-350B	00200929	C.C.	fázové	280-295Vac	24-48V	16,8W	0 - 350mA	84x57x29,5	IP30	3 roky	82%	skladem		526,00 Kč/ks
PCD-16-700B	00200928	C.C.	fázové	280-295Vac	16-24V	16,8W	0 - 700mA	84x57x29,5	IP30	3 roky	81%	skladem		526,00 Kč/ks
PCD-16-1050B	00200930	C.C.	fázové	280-295Vac	12-16V	16,8W	0 - 1050mA	84x57x29,5	IP30	3 roky	80,5%	skladem		526,00 Kč/ks
PCD-16-1400B	00200931	C.C.	fázové	280-295Vac	8-12V	16,8W	0 - 1400mA	84x57x29,5	IP30	3 roky	80%	skladem		526,00 Kč/ks
PCD-25-350B	00200953	C.C.	fázové	280-295Vac	40-58V	20,3W	0 - 350mA	84x57x29,5	IP30	3 roky	82%	skladem		572,00 Kč/ks
PCD-25-700B	00200954	C.C.	fázové	280-295Vac	24-36V	25,2W	0 - 700mA	84x57x29,5	IP30	3 roky	81%	skladem		572,00 Kč/ks
PCD-25-1050B	00200951	C.C.	fázové	280-295Vac	16-24V	25,2W	0 - 1050mA	84x57x29,5	IP30	3 roky	80,5%	skladem		572,00 Kč/ks
PCD-25-1400B	00200952	C.C.	fázové	280-295Vac	12-18V	25,2W	0 - 1400mA	84x57x29,5	IP30	3 roky	80%	skladem		572,00 Kč/ks

